

NÁVOD NA INSTALACI

SPRCHOVÝCH DVEŘÍ LANSANIT

PF80, PF90

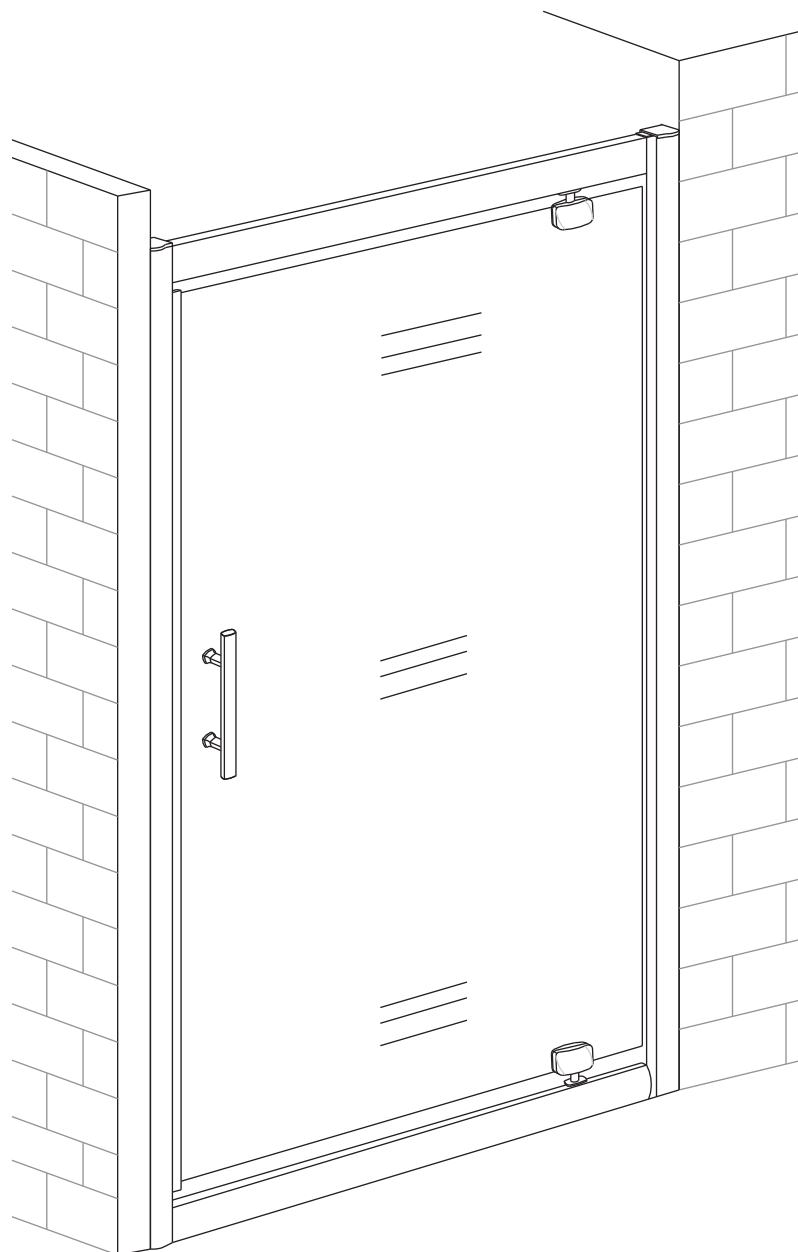

CE

Lansanit®

POTŘEBNÉ NÁSTROJE



TUŽKA

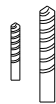

VRTÁK (ø3.2 a ø6)

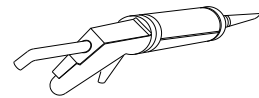

SILIKONOVACÍ PISTOLE
SANITÁRNÍ SILIKON

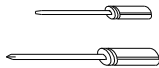

PLOCHÝ A KŘÍŽOVÝ
ŠROUBOVÁK

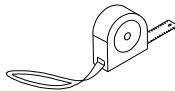

SVINOVACÍ METR



VODOVÁHA

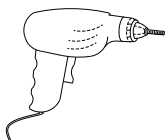

VRTAČKA



INBUSOVÝ KLÍČ

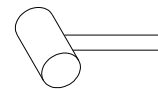

GUMOVÉ Kladivo

SEZNAM DÍLŮ

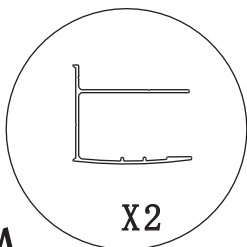

A

X2

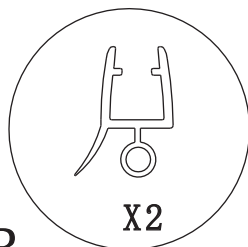

B

X2

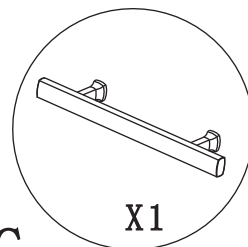

C

X1

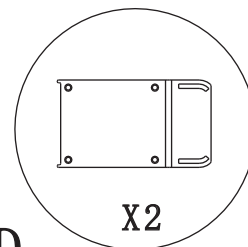

D

X2

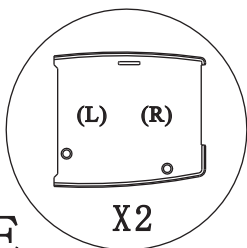

E

X2

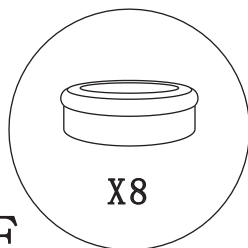

F

X8

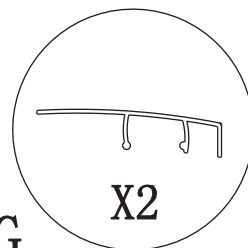

G

X2

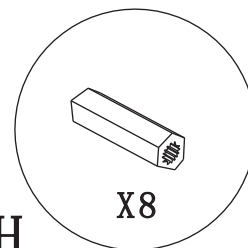

H

X8

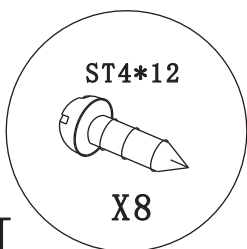

I

ST4*12

X8

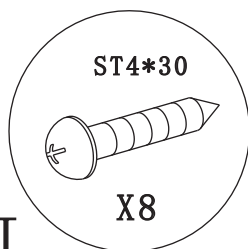

J

ST4*30

X8

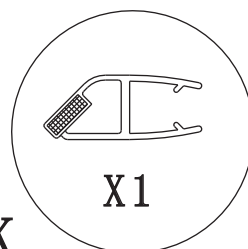

K

X1

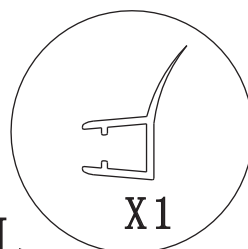

L

X1

SCHÉMA PRODUKTU

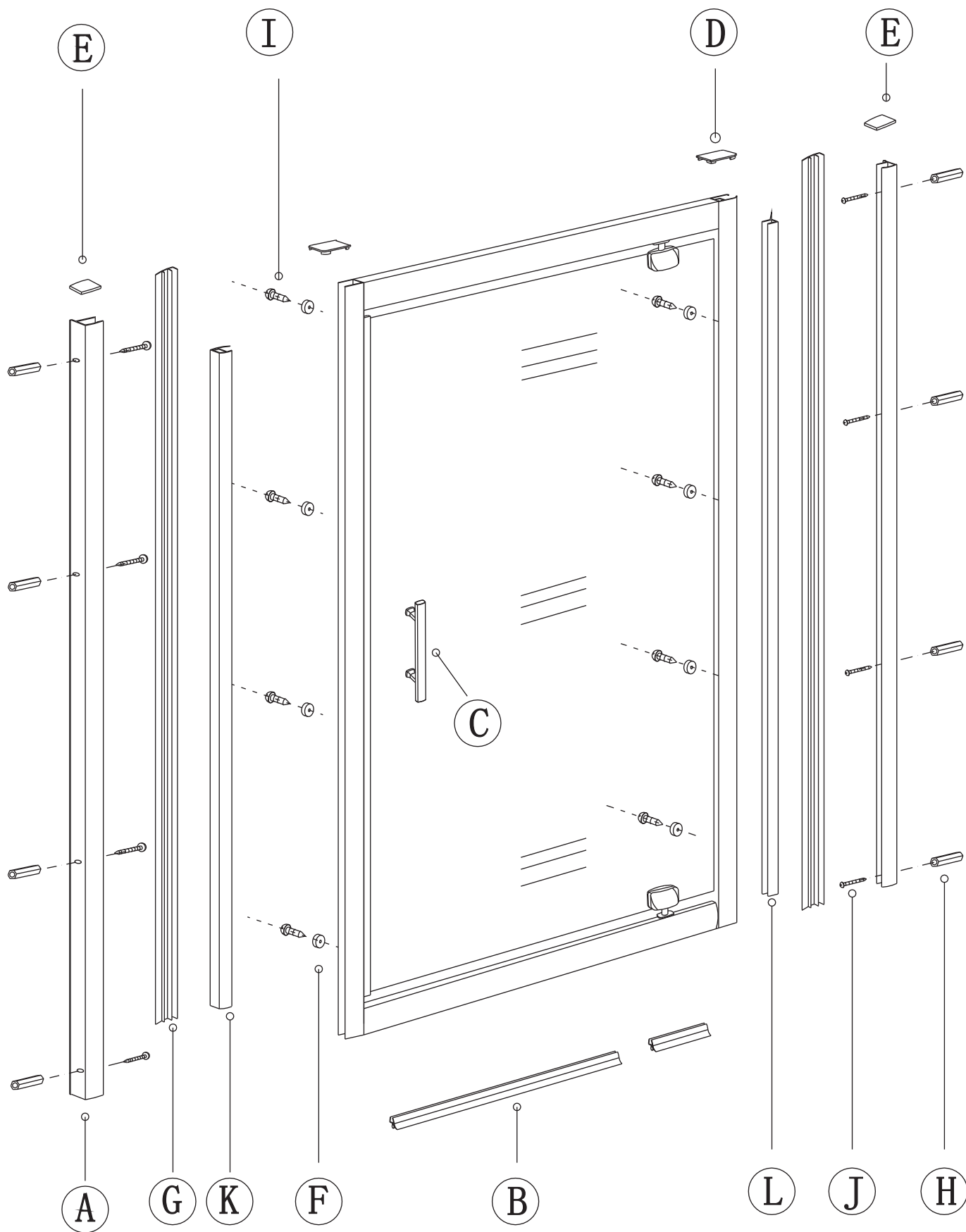

1

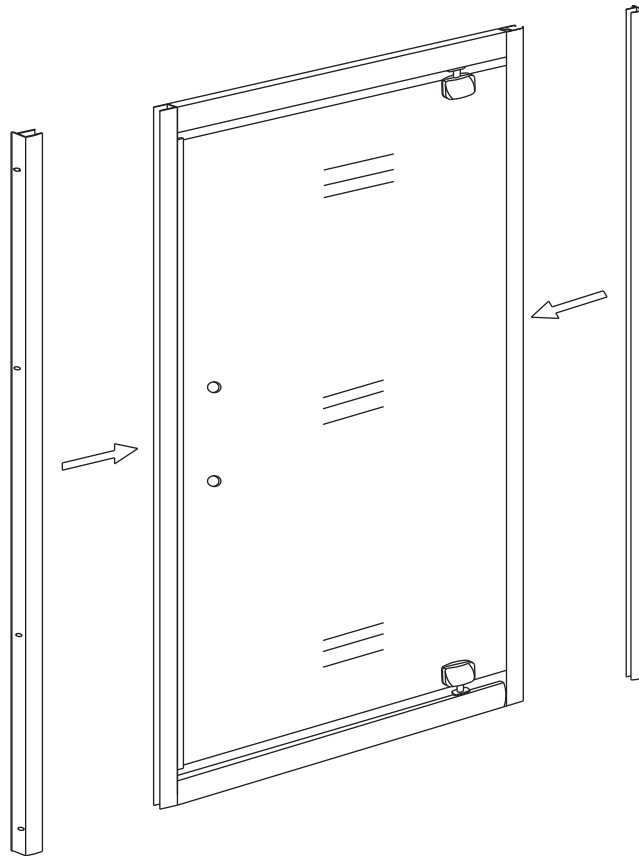

2

Sprchová vanička musí být vždy ve váze. Pokud sprchovou vaničku zapouštíte pod obklad, musí být zapuštěna pod obkladem rovnoměrně a vždy maximálně do hloubky 7 mm.

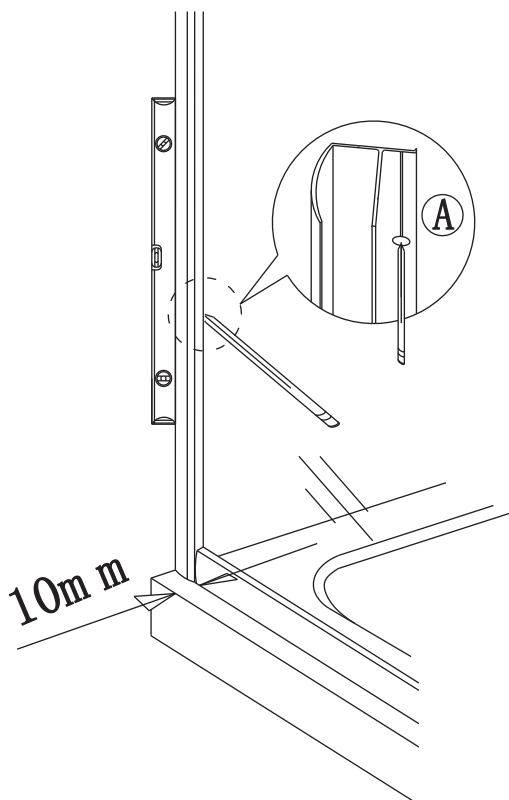

3

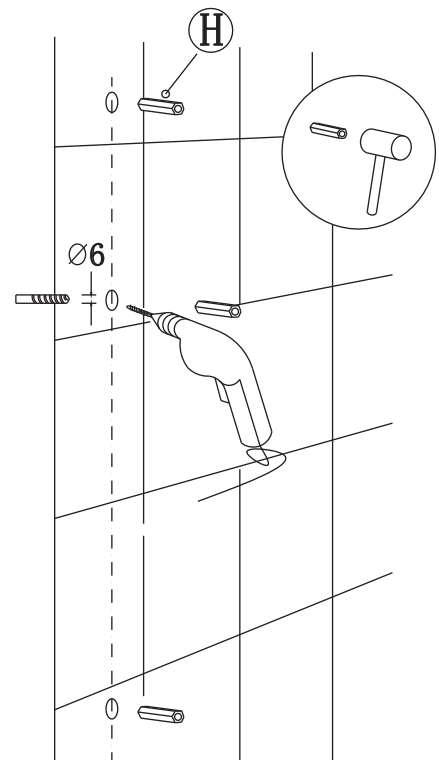

3

4

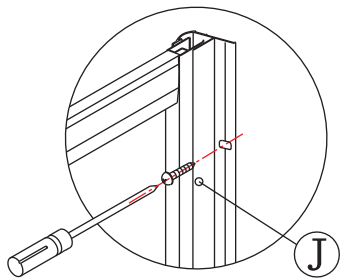

Rám sprchového koutu ustavte do váhy. Dotáhněte šroub pivotového mechanismu otevírání dveří nahore i dole.

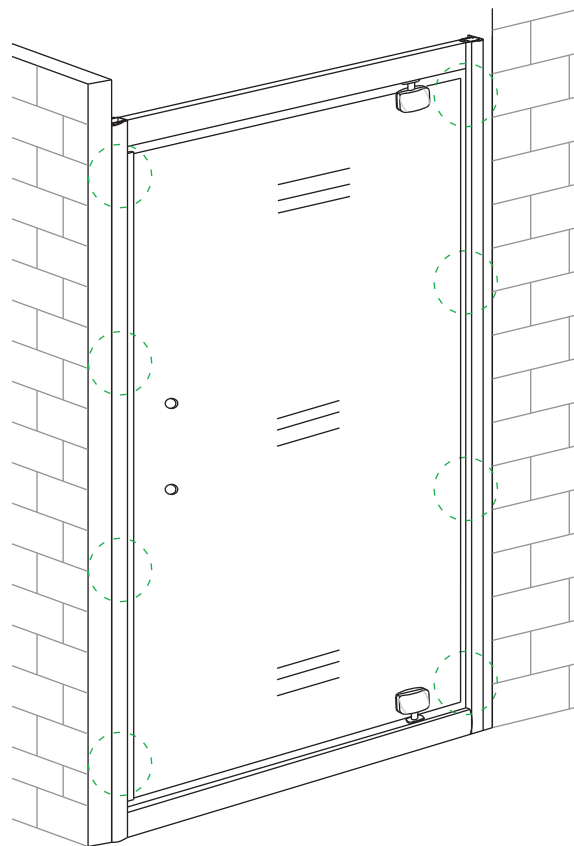

5

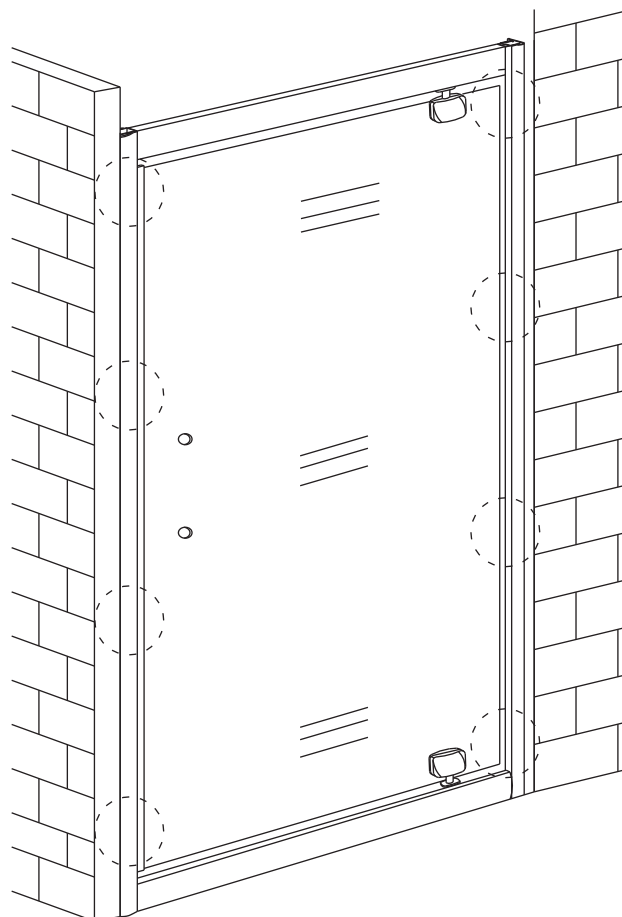
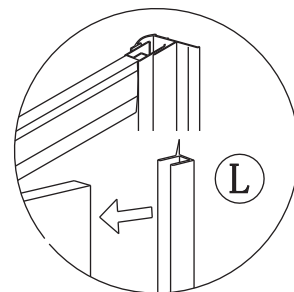
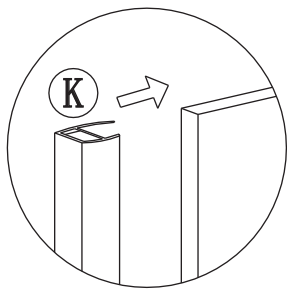

4

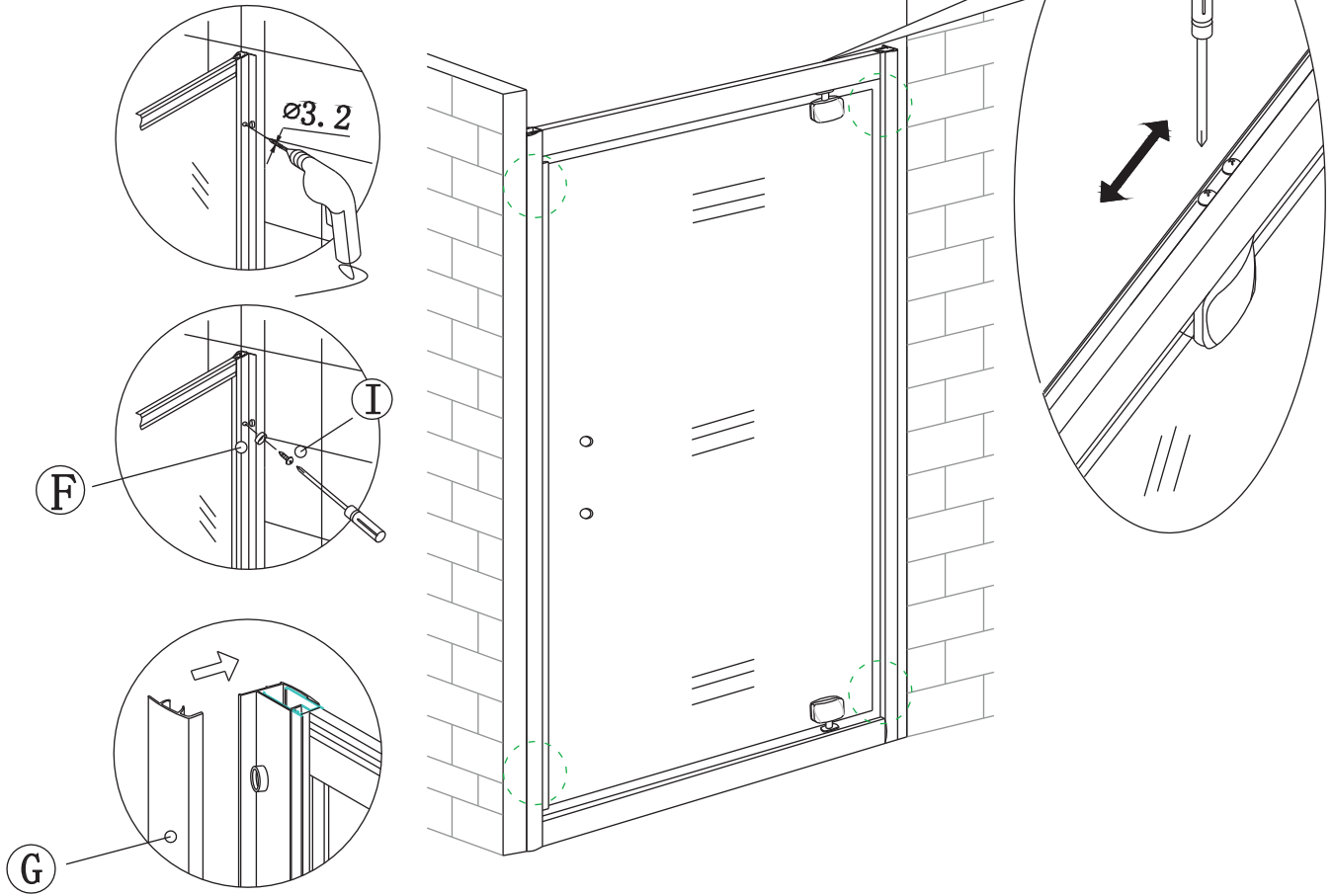
6**7**

Plastové krytky bodově podsílikonujte.

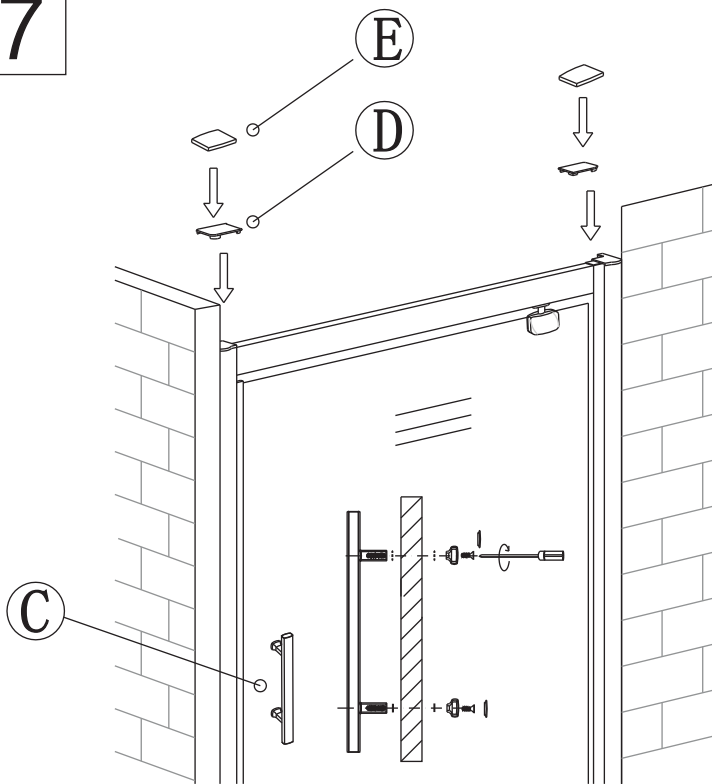
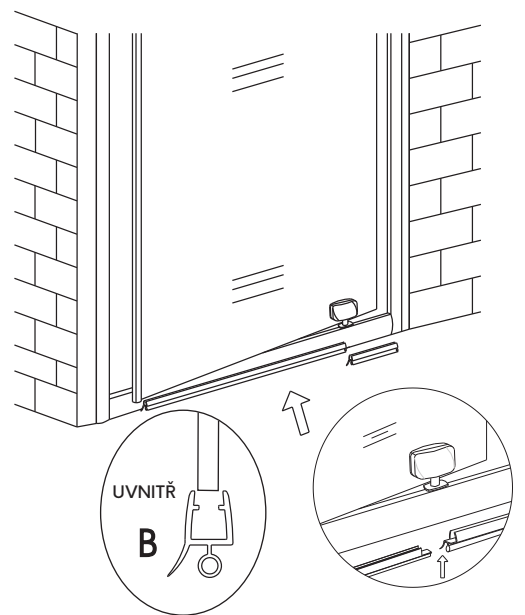
**8**

Spodní těsnění musí být upraveno na požadovanou délku.

5

9

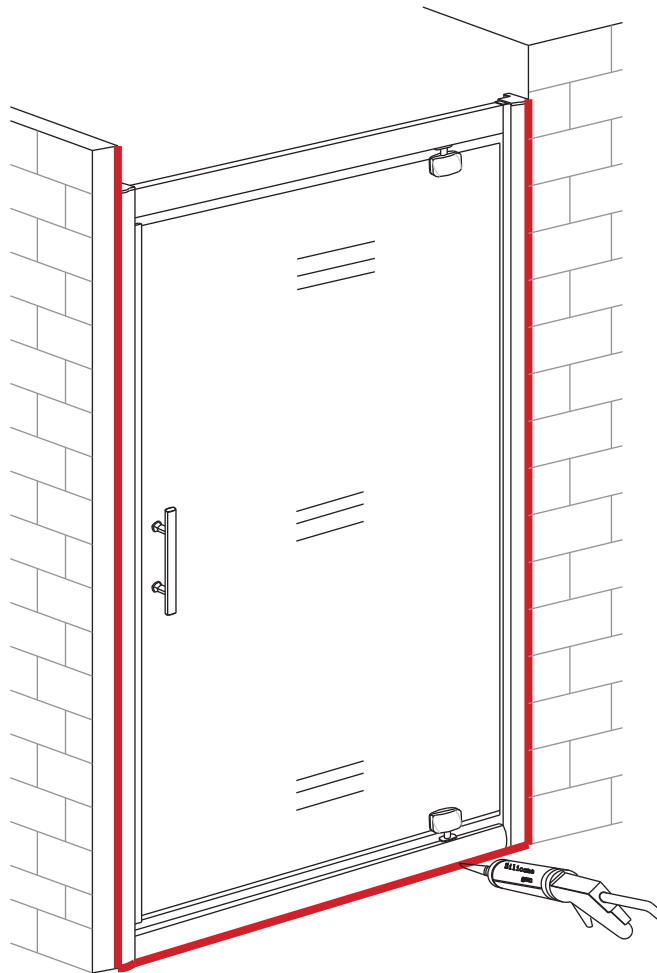

Spchový kout silikonujte z vnější strany mezi rámem a zdí a mezi rámem a vaničkou po celém obvodu, z vnitřní strany pouze mezi svislým rámem sprchového koutu a zdí, **NESILIKONUJTE PROSTOR MEZI SPODNÍM RÁMEM KOUTU A SPRCHOVOU VANIČKOU ZE VNITŘÍ!** Skla sprchového koutu jsou od výroby opatřena hydrofobní úpravou, která zajišťuje snadnější čištění a údržbu skel, tuto úpravu je vhodné při pravidelném čištění podpořit nanesením volně prodejných hydrofobních přípravků určených pro tento účel.

ÚDRŽBA A ČIŠTĚNÍ

Skla sprchových dveří pravidelně čistěte k tomu určenými čistícími prostředky. V žádném případě nepoužívejte agresivní čistící prostředky, které obsahují žíravé nebo brusné látky. Na pojezdy nebo panty sprchových dveří při čištění nikdy nepoužívejte přípravky na bázi Sava.

Skla sprchových dveří doporučujeme z vnitřní strany ošetřit prostředkem na odpuzování vodních kapek.

Ložiskové pojezdy nebo panty sprchových dveří pravidelně promazávejte. Pro tento účel můžete použít i maziva na bázi teflonu, který u nás můžete zakoupit. Pokud ložiska nebo panty nejsou pravidelně a řádně promazávána může dojít ke snížení jejich funkčnosti a poté k jejich úplnému poškození, což má za následek nefunkční otevírání sprchových dveří.

Dbejte na řádné utěsnění sprchových dveří sanitárním silikonovým tmelem.